

(DE) ACHTUNG!

Vor Beginn der Montagearbeiten lesen Sie bitte aufmerksam die Sicherheitshinweise!

(EN) WARNING!

Before assembling, please read carefully the safety instructions!

(NL) LET OP!

Lees de veiligheidsinstructies zorgvuldig door voordat u met de montage begint!

(FR) ATTENTION!

Avant le début des travaux de montage, prière de lire attentivement les consignes de sécurité

(IT) ATTENZIONE!

Prima di installare leggere attentamente l'avviso di sicurezza!

(ES) ATENCIÓN!

Antes de comenzar con los trabajos de montaje leer detenidamente los avisos de seguridad!

(PL) UWAGA!

Przed przystąpieniem do prac montażowych uważnie należy przeczytać wskazówki bezpieczeństwa!

(FI) HUOMIO!

Ennen asennustöiden aloittamista pyydämme Teitä lukemaan turvaohjeet huolellisesti!

(CZ) POZOR!

Než začnete provádět montážní práce, přečtěte si důkladně bezpečnostní pokyny!

(RU) ВНИМАНИЕ!

До начала монтажных работ внимательно прочтите эти указания по технике безопасности!

(GR) ΠΡΟΣΟΧΗ!

Πριν την διεξαγωγή της συναρμολόγησης διαβάστε προσεκτικά τις υποδείξεις ασφαλείας!

(RO) ATENȚIUNE!

A se citi cu atenție indicațiile privind siguranța, înainte de începerea montării!

(BG) ВНИМАНИЕ!

Преди да започнете работите по монтажа прочетете ВНИМАТЕЛНО инструкциите за безопасност!

(TR) DİKKAT!

Montaja başlamadan önce güvenli talimatnamesini titizlikle okuyunuz!

(HU) FLGYELEM!

A szerelési munkák megkezdése előtt figyelmesen olvassa el a biztonsági útmutatásokat!

(SV) OBS!

Läs säkerhetsanvisningarna noga innan du börjar med monteringsarbetena!

(HR) POZOR!

Prije početka montaže molimo pozorno pročitajte sigurnosne naputke!

(SL) POZOR!

Prosim, da pred zacetkom montaze, zaradi varnosti preberete vas navodila, ki so prilozena!

(SK) POZOR!

Pred tým ako začnete robiť montážne práce, prečítajte si dôkladne bezpečnostné pokyny!

(PT) CUIDADO!

Antes de iniciar os trabalhos de montagem por favor leia atentamente os avisos de segurança!

(BA) POZOR!

Prije početka montaže molimo pažljivo pročitajte sigurnosne upute!

(LT) DĖMESIO!

Norėdami saugiai ir teisingai sumontuoti šviestuv vadovaukitės šia instrukcija!

(ET) HOIATUS!

Enne monteerimist lugege ohutusjuhised tähelepanelikult läbi!

(DA) OBS!

Læs sikkerhedsinformationen nøje, før du monterer produktet!

(NO) ADVARSEL!

Les sikkerhetsinformasjonen nøye før du monterer produktet!

(LV) UZMANĪBU!

Pirms montāžas uzmanīgi izlasiet drošības norādījumus!

(SR) UPOZORENJE!

Prije početka montaže, pažljivo pročitajte sigurnosne upute!

(UK) ПОПЕРЕДЖЕННЯ!

Перед розбиранням, будь ласка, уважно прочитайте інструкції з техніки безпеки!



2

3

1

4

5

[93810RD]

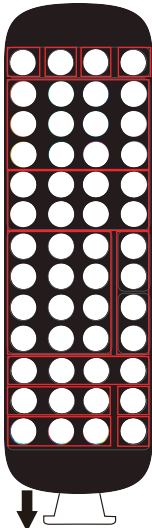

+ CR 2025 3V

Battery:
1 x CR2025, 3V

230V~50Hz
10W RGB LED

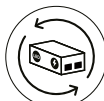

IP 20

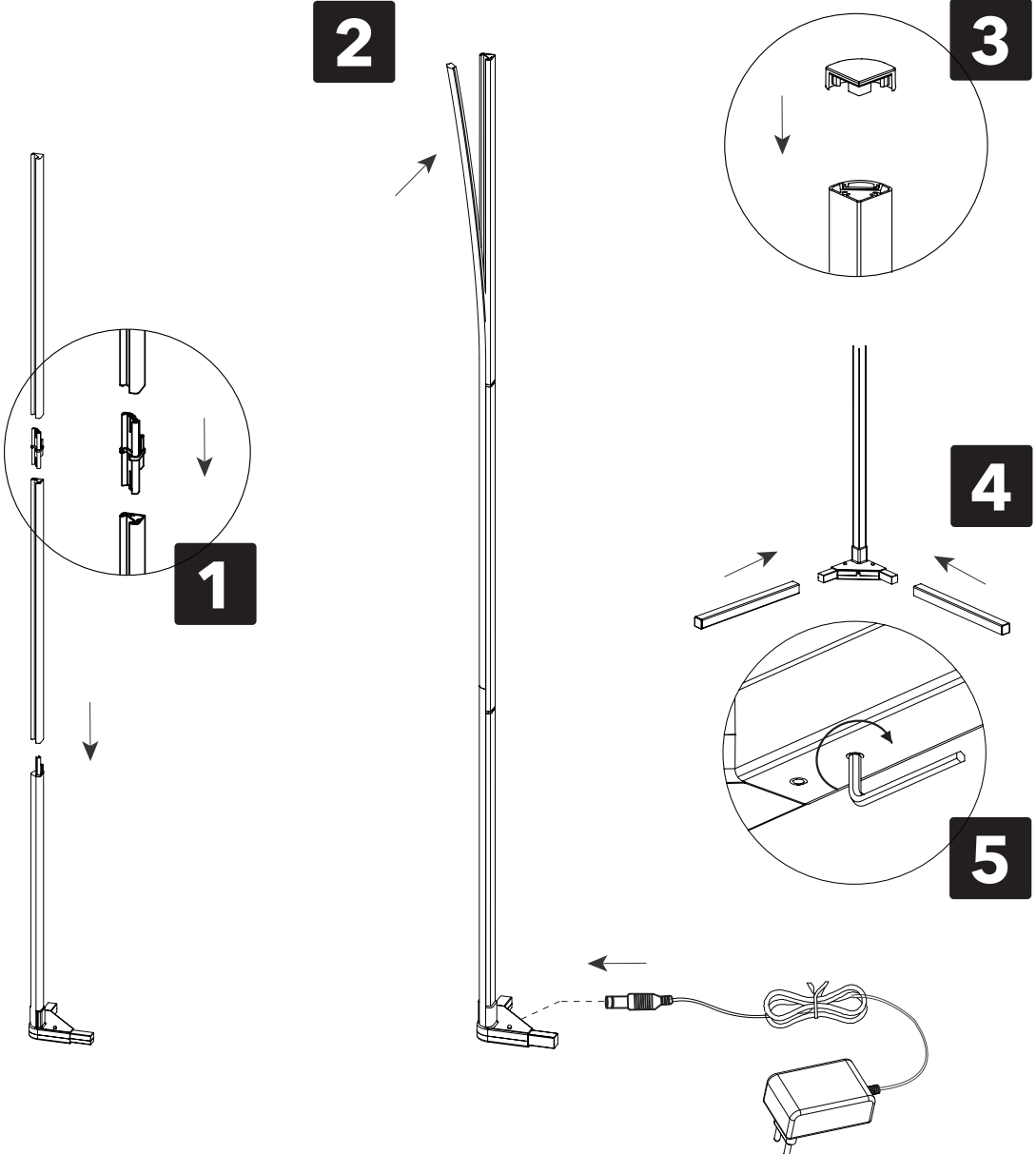

[Type: 93810RD]



2

3

1

4

5

[93810RD]

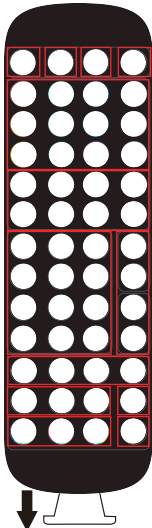

+
CR 2025
3V

Battery:
1 x CR2025, 3V

230V~50Hz
10W RGB LED

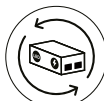

IP 20

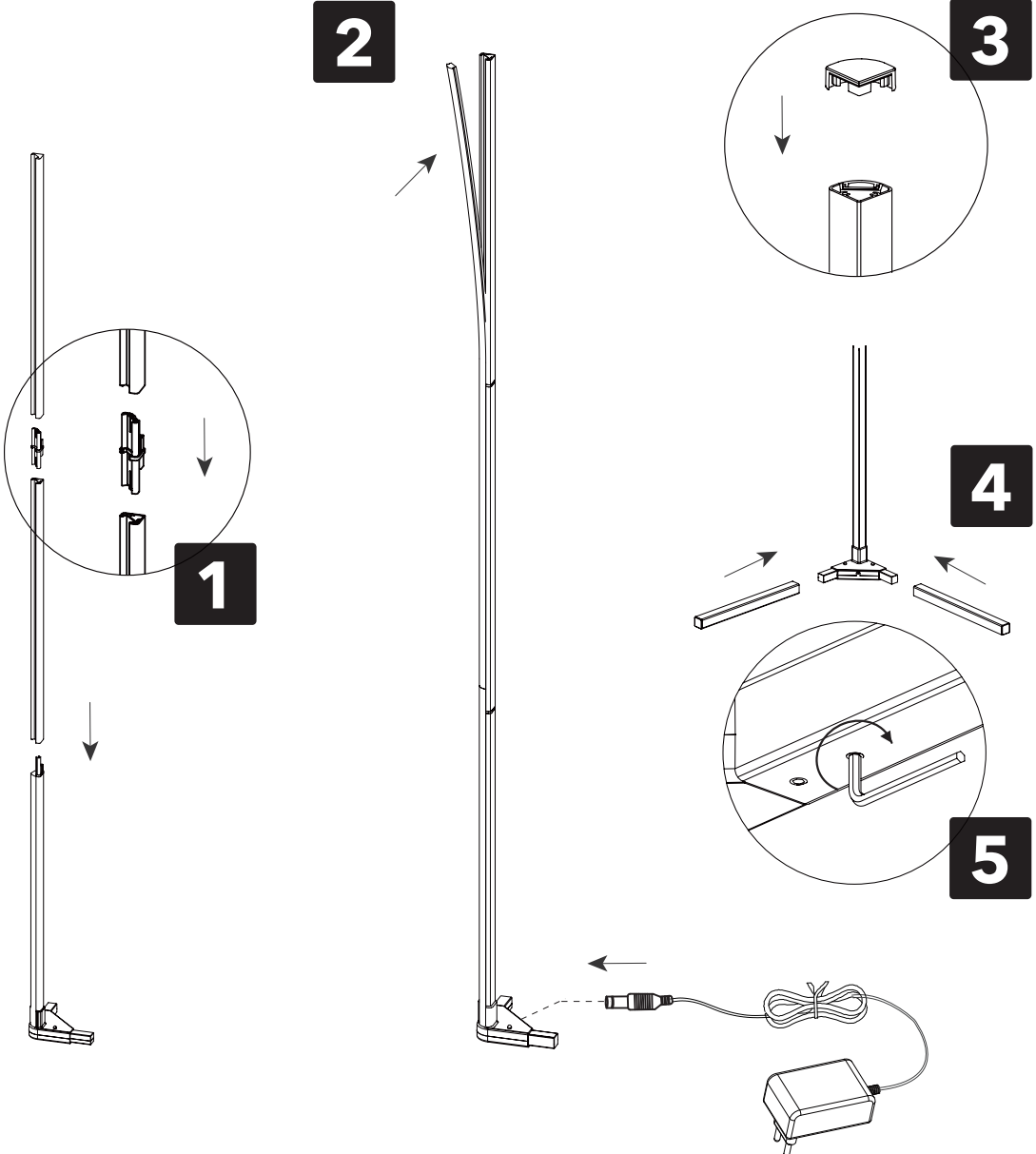

Bedienung der Fernbedienung

1. Aus
 2. Ein
 3. & 4. Helligkeitsregler: Die Regulierung erfolgt stufenweise. Durch kurzes Drücken lassen sich die einzelnen Stufen ansteuern. Durch dauerhaftes Drücken der Taste wird das Maximum bzw. Minimum an Helligkeit erreicht.
 5. Direktauswahl von 12 Farben beim Drücken der jeweiligen Tasten.
 6. Direktauswahl von 8 Modi beim Drücken der jeweiligen Tasten.
 7. DIY- Mode: Wählen Sie sich aus den 12 Farben eine aus und kreieren Sie sich durch Drücken der Pfeiltasten eine individuelle Farbe. Durch längeres Drücken einer DIY-Taste, wird die selbst erstellte Farbe auf der ausgewählten DIY-Taste gespeichert.
 8. - 11. Direktauswahl von 4 verschiedenen Rhythmen
 12. Helligkeitsregler (25% - 50% - 75% - 100%): Die Regulierung erfolgt stufenweise. Durch kurzes Drücken lassen sich die einzelnen Stufen einstellen.
 13. Einstellung der Betriebszeit: Durch das Drücken von einer der 3 Tasten, können Sie eine Betriebszeit von 60 Sekunden, 1h oder 2h auswählen. Die Leuchte bestätigt die Auswahl durch ein kurzes Aufblinken. Die Leuchte schaltet sich nach dem ausgewählten Zeitraum selbstständig aus. Durch das Drücken der Taste ② deaktivieren Sie die Zeitfunktion.
 14. Direktauswahl von 3 verschiedenen Farbmodi
- Modi Geschwindigkeit:
15. Erhöhen (+)
 16. Verringern (-)

Hiermit erklärt Reality Leuchten GmbH, Gut Nierhof 17, D-59757 Arnsberg, dass dieses Produkt der Richtlinie 2014/53/EU entspricht. Der vollständige Text der EU-Konformitätserklärung ist unter der folgenden Internetadresse verfügbar:
<https://files.trio-lighting.com/ce-conformity/R45721102.pdf>

Operation of the remote control

1. Off
 2. On
 3. & 4. Brightness regulator: The adjustment takes place in stages. By pressing for a short period, it is possible to control the individual stages. Pressing the button permanently results in the maximum or minimum brightness being reached.
 5. Direct selection of 12 colors when pressing the respective keys.
 6. Direct selection of 8 modes when pressing the respective keys.
 7. DIY mode: Select one of the 12 colors and create your own individual color by pressing the arrow keys. By pressing a DIY key for a longer time, the self-created color is saved on the selected DIY key.
 8. - 11. Direct selection of 4 different rhythms
 12. Brightness control (25% - 50% - 75% - 100%): The regulation takes place step by step. By pressing briefly, the individual levels can be adjusted.
 13. Setting the operating time: By pressing one of the 3 buttons, you can select an operating time of 60 seconds, 1h or 2h. The light confirms the selection by flashing briefly. The light switches itself off automatically after the selected period. Pressing the ② key deactivates the time function.
 14. Direct selection of 3 different color modes
- Modes Speed:
15. Increase (+)
 16. Decrease (-)

Hereby, Reality Leuchten GmbH, Gut Nierhof 17, D-59757 Arnsberg, declares that this product is in compliance with Directive 2014/53/EU. The full text of the EU declaration of conformity is available at the following internet address:
<https://files.trio-lighting.com/ce-conformity/R45721102.pdf>

Utilisation de la telecommande

1. Off
 2. On
 3. & 4. Regulateur de luminosité : Ce réglage se fait par paliers. Les différents degrés se réglent par une légère pression sur la touche. En appuyant en continu sur la touche, on atteint la luminosité maximale ou minimale.
 5. Sélection directe de 12 couleurs en appuyant sur les touches correspondantes.
 6. Sélection directe de 8 modes en appuyant sur les touches correspondantes.
 7. Mode DIY : choisissez une couleur parmi les 12 et créez votre propre couleur en appuyant sur les touches fléchées. En appuyant plus longtemps sur une touche DIY, la couleur que vous avez créée est enregistrée sur la touche DIY sélectionnée.
 8. - 11. Sélection directe de 4 rythmes différents.
 12. Réglage de la luminosité (25% - 50% - 75% - 100%) : La régulation s'effectue par paliers. Il suffit d'appuyer brièvement pour régler les différents niveaux.
 13. Réglage du temps de fonctionnement : en appuyant sur l'une des 3 touches, il est possible de sélectionner un temps de fonctionnement de 60 secondes, 1h ou 2h. La lampe confirme la sélection par un bref clignotement. La lampe s'éteint d'elle-même après la période sélectionnée. En appuyant sur la touche ②, vous désactivez la fonction de temporisation.
 14. Sélection directe de 3 modes de couleur différents
- Modes Vitesse :
15. Augmenter (+)
 16. Diminuer (-)

La société Reality Leuchten GmbH, sise à Gut Nierhof 17, D-59757 Arnsberg, déclare par la présente que ce produit est conforme à la directive 2014/53/EU. Le texte intégral de la déclaration de conformité de l'UE est disponible à l'adresse suivante : <https://files.trio-lighting.com/ce-conformity/R45721102.pdf>

Bediening van de afstandsbediening

1. uit
 2. Aan
 3. & 4. Helderheidsregelaar: de aanpassing verloopt in fases. Door kort te drukken, kunnen de individuele fases beheerd worden. Door permanent op de toets te drukken wordt de maximale of minimale helderheid bereikt.
 5. Directe selectie van 12 kleuren door het indrukken van de respectievelijke knoppen.
 6. Directe selectie van 8 modi door op de respectievelijke toetsen te drukken.
 7. Doe-het-zelf-modus: Selecteer een van de 12 kleuren en creëer je eigen individuele kleur door op de pijltjestoetsen te drukken. Door langer op een DIY-knop te drukken, wordt de gemaakte kleur opgeslagen op de geselecteerde DIY-knop.
 8. - 11. Directe keuze uit 4 verschillende ritmes
 12. Helderheidsregeling (25% - 50% - 75% - 100%): De regeling gebeurt in stappen. De afzonderlijke niveaus kunnen worden ingesteld door kort op de toets te drukken.
 13. Instellen van de inschakelduur: Door op een van de 3 toetsen te drukken kan een inschakelduur van 60 seconden, 1 uur of 2 uur worden gekozen. Het lampje bevestigt de keuze door kort te knipperen. De lamp schakelt automatisch uit na de gekozen periode. Door op de toets ② te drukken wordt de tijdfunctie gedeactiveerd.
 14. Directe keuze uit 3 verschillende kleurmodi
- Modi Snelheid:
15. Verhogen (+)
 16. Verlagen (-)

Reality Leuchten GmbH, Gut Nierhof 17, D-59757 Arnsberg verklaart hiermee dat het product voldoet aan de richtlijn 2014/53/EU. De volledige tekst van de Europese verklaring van conformiteit is beschikbaar op het volgende internetadres: <https://files.trio-lighting.com/ce-conformity/R45721102.pdf>

Uso del telecomando

1. Off
2. On
3. & 4. Regolatore di luminosità: la regolazione avviene gradualmente. I singoli stadi possono essere attivati singolarmente tramite una breve pressione dei tasti. Mantenendo premuto a lungo il tasto, viene raggiunta la luminosità massima o minima.
5. Selezione diretta di 12 colori premendo i rispettivi pulsanti.
6. Selezione diretta di 8 modalità premendo i rispettivi tasti.
7. Modalità fai da te: selezionare uno dei 12 colori e creare il proprio colore personalizzato premendo i tasti freccia. Premendo più a lungo un tasto DIY, il colore creato viene salvato sul tasto DIY selezionato.

8. - 11. Selezione diretta di 4 ritmi diversi

12. Regolazione della luminosità (25% - 50% - 75% - 100%): La regolazione avviene per gradi. I singoli livelli possono essere regolati premendo brevemente il pulsante.

13. Impostazione del tempo di funzionamento: premendo uno dei 3 pulsanti, è possibile selezionare un tempo di funzionamento di 60 secondi, 1h o 2h. La spia conferma la selezione lampeggiando brevemente. La lampada si spegne automaticamente dopo il periodo selezionato. Premendo il tasto ② si disattiva la funzione tempo.

14. Selezione diretta di 3 diverse modalità di colore

Modalità Velocità:

15. Aumento (+)

16. Diminuzione (-)

Reality Leuchten GmbH. Gut Nierhof 17, D-59757 Arnsberg, dichiara che questo prodotto è conforme alla direttiva 2014/53/UE. Il testo integrale della dichiarazione di conformità UE è disponibile al seguente indirizzo Internet: <https://files.trio-lighting.com/ce-conformity/R45721102.pdf>

Manejo del mando a distancia

1. Apagado
2. Encendido
3. & 4. Regulador de luminosidad: La regulación se efectúa mediante varios niveles. Pulsando brevemente, se ajustan los distintos niveles. Dejando pulsado el botón se alcanzan el máximo o el mínimo de luminosidad.
5. Selección directa de 12 colores al pulsar los botones respectivos.
6. Selección directa de 8 modos al pulsar los botones respectivos.
7. Modo DIY: Selecciona uno de los 12 colores y crea tu propio color individual pulsando las teclas de flecha. Al pulsar un botón DIY durante más tiempo, el color que has creado se guarda en el botón DIY seleccionado.

8. - 11. Selección directa de 4 ritmos diferentes

12. Regulación de la luminosidad (25% - 50% - 75% - 100%): La regulación se realiza por pasos. Los niveles individuales se pueden ajustar pulsando brevemente el botón.

13. Ajuste del tiempo de funcionamiento: Pulsando uno de los 3 botones, se puede seleccionar un tiempo de funcionamiento de 60 segundos, 1h o 2h. La luz confirma la selección parpadeando brevemente. La lámpara se apaga automáticamente tras el periodo seleccionado. Pulsando la tecla ② se desactiva la función de tiempo.

14. Selección directa de 3 modos de color diferentes

Modos Velocidad:

15. Aumentar (+)

16. Disminución (-)

Reality Leuchten GmbH. Gut Nierhof 17, D-59757 Arnsberg, por la presente declara que este producto cumple con las disposiciones de la Directiva 2014/53/EU. El texto completo de la declaración de conformidad de la Unión Europea está disponible en la siguiente dirección de Internet: <https://files.trio-lighting.com/ce-conformity/R45721102.pdf>

Działanie pilota

1. Wyl.
2. Wł.
3. & 4. Regulator jasności: Regulacja jasności odbywa się etapowo. Naciskając przycisk przez krótki czas, można sterować poszczególnymi etapami. Naciśnięcie przycisku na stałe powoduje osiągnięcie maksymalnej lub minimalnej jasności.
5. Bezpośredni wybór 12 kolorów po naciśnięciu odpowiednich przycisków.
6. Bezpośredni wybór 8 trybów po naciśnięciu odpowiednich przycisków.
7. Tryb DIY: Wybierz jeden z 12 kolorów i stwórz własny kolor, naciskając przyciski strzałek. Dłuższe naciśnięcie przycisku DIY powoduje zapisanie utworzonego koloru na wybranym przycisku DIY.

8. - 11. Bezpośredni wybór 4 różnych rytmów

12. Regulacja jasności (25% - 50% - 75% - 100%): Regulacja odbywa się skokowo. Poszczególne poziomy można regulować poprzez krótkie naciśnięcie przycisku.

13. Ustawianie czasu pracy: Naciskając jeden z 3 przycisków, można wybrać czas pracy wynoszący 60 sekund, 1 godzinę lub 2 godziny. Kontrolka potwierdza wybór krótkim mignięciem. Lampa wyłączy się automatycznie po upływie wybranego czasu. Naciśnięcie przycisku ② dezaktywuje funkcję czasu.

14. Bezpośredni wybór 3 różnych trybów kolorów

Tryby Szybkość:

15. Zwiększenie (+)

16. Zmniejszenie (-)

Reality Leuchten GmbH. Gut Nierhof 17, D-59757 Arnsberg, niniejszym poświadczam, że niniejszy produkt jest zgodny z dyrektywą nr 2014/53 / UE. Cały tekst deklaracji zgodności jest dostępny na stronie: <https://files.trio-lighting.com/ce-conformity/R45721102.pdf>

Kaukosäätimen käyttö

1. Pois
2. Päälle
3. & 4. Kirkkauden säätö: Säätö tapahtuu vaiheittain. Painamalla lyhyen aikaa on mahdollista ohjata yksittäisiä vaiheita. Painamalla painiketta jatkuvasti aiheuttaa maksimi- tai minimikirkkauden saavuttamisen.
5. 12 värin suora valinta, kun painat kyseisiä painikkeita.
6. Suora valinta 8 tilasta painamalla vastaavia painikkeita.
7. DIY-tila: Valitse yksi 12 väristä ja luo oma yksilöllinen väri nuolinäppäimiä painamalla. Kun painat DIY-painiketta pidempään, luomaasi väri tallennetaan valittuun DIY-painikkeeseen.

8. - 11. 4 eri rytmin suora valinta

12. Kirkkauden säätö (25 % - 50 % - 75 % - 100 %): Säätö tapahtuu portaittain. Yksittäisiä tasoja voidaan säätää painamalla lyhyesti painiketta.

13. Toiminta-ajan asettaminen: Painamalla yhtä 3 painikkeesta voit valita 60 sekunnin, 1 tunnin tai 2 tunnin toiminta-ajan. Valo vahvistaa valinnan vilkkumalla lyhyesti. Valaisin sammuu automaattisesti valitun ajan kuluttua. Painamalla näppäintä ② poistat aikatoiminnon käytöstä.

14. 3 eri väritylän suora valinta

Tilat Nopeus: Nopeus: 1:

15. Lisää (+)

16. Vähentää (-)

Reality Leuchten GmbH. Gut Nierhof 17, D-59757 Arnsberg ilmoittaa täten, että tämä tuote noudattaa direktiivin 2014/53/EU vaatimuksia. Täydellinen EU-vaatimustenmukaisuusvakuutuksen teksti on saatavana osoitteessa <https://files.trio-lighting.com/ce-conformity/R45721102.pdf>

Funkce dálkového ovladače

1. Vyp
2. Zap
3. & 4. Regulator jasu: Nastavení probíhá v několika fázích. Jednotlivé fáze je možno ovládat krátkodobým stiskem. Trvalý stisk tlačítka vede k dosažení maximálního nebo minimálního jasu.
5. Přímá volba 12 barev po stisknutí příslušných tlačítek.
6. Přímá volba 8 režimů při stisknutí příslušných tlačítek.
7. Režim DIY (Udělejte si sám): Stisknutím tlačítek se šipkami vyberte jednu z 12 barev a vytvořte si vlastní individuální barvu. Delším stisknutím tlačítka DIY se vytvořená barva uloží na zvolené tlačítko DIY.

8. - 11. Přímý výběr 4 různých rytmů

12. Regulace jasu (25 % - 50 % - 75 % - 100 %): Regulace se provádí v krocích. Jednotlivé úrovně lze nastavit krátkým stisknutím tlačítka.

13. Nastavení provozní doby: Stisknutím jednoho ze 3 tlačítek můžete zvolit provozní dobu 60 s, 1 h nebo 2 h. Výběr potvrdí kontrolka krátkým bliknutím. Po uplynutí zvolené doby se svítidlo automaticky vypne. Stisknutím tlačítka ② se funkce času deaktivuje.

14. Přímá volba 3 různých barevných režimů

Režimy Rychlost:

15. Zvýšení (+)

16. Snížení (-)

Společnost Reality Leuchten GmbH, Gut Nierhof 17, D-59757 Arnsberg, tímto prohlašuje, že tento produkt je v souladu se směrnici 2014/53/EU. Plně znění prohlášení EU o shodě je k dispozici na následující internetové adrese: <https://files.trio-lighting.com/ce-conformity/R45721102.pdf>

Порядок работы с пультом дистанционного управления

1. Off
2. On
3. & 4. Регулятор интенсивности освещения: В данном изделии реализована возможность ступенчатого регулирования. Кратковременное нажатие кнопки позволяет контролировать отдельные этапы процесса регулирования. Длительное нажатие указанной кнопки позволяет установить максимальный или минимальный уровень освещенности.
5. Прямой выбор 12 цветов при нажатии соответствующих кнопок.
6. Прямой выбор 8 режимов при нажатии соответствующих кнопок.
7. Режим DIY: Выберите один из 12 цветов и создайте свой индивидуальный цвет, нажимая кнопки со стрелками. При длительном нажатии кнопки DIY созданный вами цвет сохраняется на выбранной кнопке DIY.

8. - 11. Прямой выбор 4 различных ритмов

12. Регулировка яркости (25% - 50% - 75% - 100%): Регулирование осуществляется ступенчато. Отдельные уровни регулируются кратковременным нажатием кнопки.

13. Установка времени работы: нажатием одной из 3 кнопок можно выбрать время работы 60 секунд, 1 час или 2 часа. Выбор подтверждается коротким миганием индикатора. По истечении выбранного времени лампа автоматически выключается. Нажатие кнопки ② отключает функцию времени.

14. Прямой выбор 3 различных цветовых режимов

Режимы Скорость:

15. Увеличение (+)

16. Уменьшение (-)

Компания Reality Leuchten GmbH, Gut Nierhof 17, D-59757 Arnsberg настоящим заявляет, что данный продукт соответствует Директиве ЕС 2014/53 / EU. Полный текст Декларации соответствия стандартам ЕС доступен по следующему интернет-адресу: <https://files.trio-lighting.com/ce-conformity/R45721102.pdf>

Λειτουργία του τηλεχειριστηρίου

1. απενεργοποίηση
2. ενεργοποίηση
3. & 4. Ρυθμιστής φωτεινότητας: Η ρύθμιση πραγματοποιείται σε στάδια. Με σύντομο πάτημα είναι δυνατός ο έλεγχος των επιμέρους σταδίων. Με παρατεταμένο πάτημα επιτυγχάνεται η μέγιστη ή η ελάχιστη δυνατή φωτεινότητα.
5. Άμεση επιλογή 12 χρωμάτων με το πάτημα των αντίστοιχων κουμπιών.
6. Άμεση επιλογή 8 τρόπων λειτουργίας με το πάτημα των αντίστοιχων πλήκτρων.
7. Λειτουργία DIY: Επιλέξτε ένα από τα 12 χρώματα και δημιουργήστε το δικό σας ατομικό χρώμα πατώντας τα πλήκτρα βέλους. Με το πάτημα ενός πλήκτρου DIY για μεγαλύτερο χρονικό διάστημα, το χρώμα που δημιουργήσατε αποθηκεύεται στο επιλεγμένο πλήκτρο DIY.

8. - 11. Άμεση επιλογή 4 διαφορετικών ρυθμών

12. Έλεγχος της φωτεινότητας (25% - 50% - 75% - 100%): Η ρύθμιση πραγματοποιείται σε βήματα. Τα επιμέρους επίπεδα μπορούν να ρυθμιστούν με σύντομο πάτημα του κουμπιού.

13. Ρύθμιση του χρόνου λειτουργίας: Πατώντας ένα από τα 3 κουμπιά, μπορείτε να επιλέξετε χρόνο λειτουργίας 60 δευτερολέπτων, 1 ώρα ή 2 ωρών. Η λυχνία επιβεβαιώνει την επιλογή αναβοσβήνοντας για λίγο. Η λυχνία σβήνει αυτόματα μετά την επιλεγμένη περίοδο. Με το πάτημα του πλήκτρου ② απενεργοποιείται η λειτουργία της ώρας.

14. Άμεση επιλογή 3 διαφορετικών τρόπων λειτουργίας χρώματος

Τρόποι ταχύτητας:

15. Αύξηση (+)

16. Μείωση (-)

Με την παρούσα δήλωση η Reality Leuchten GmbH, Gut Nierhof 17, D-59757 Arnsberg δηλώνει, ότι αυτό το προϊόν συμμορφώνεται με την κατευθυντήρια οδηγία 2014/53/ΕΕ. Το πλήρες κείμενο της δήλωσης συμμόρφωσης ΕΕ είναι διαθέσιμο στον ακόλουθο δικτυακό τόπο: <https://files.trio-lighting.com/ce-conformity/R45721102.pdf>

Utilizarea telecomenzii

1. Oprit
2. Pornit
3. & 4. Regulator de luminozitate: Ajustarea se efectuează în etape. Apăsând pentru un timp scurt, aveți posibilitatea să controlați etapele, individual. Apăsând butonul continuu, se obține luminozitate maximă sau minimă.
5. Selectare directă a 12 culori prin apăsarea butoanelor respective.
6. Selectare directă a 8 moduri prin apăsarea butoanelor respective.
7. Modul DIY (DIY): Selectați una dintre cele 12 culori și creați propria culoare individuală prin apăsarea tastelor săgeată. Prin apăsarea unui buton DIY pentru un timp mai îndelungat, culoarea pe care ați creat-o este salvată pe butonul DIY selectat.

8. - 11. Selectare directă a 4 ritmuri diferite

12. Controlul luminozității (25% - 50% - 75% - 100%): Reglarea se realizează în trepte. Nivelurile individuale pot fi reglate prin apăsarea scurtă a butonului.

13. Reglarea timpului de funcționare: Prin apăsarea unuia dintre cele 3 butoane, puteți selecta un timp de funcționare de 60 de secunde, 1h sau 2h. Lumina confirmă selecția prin clipire scurtă. Lampa se stinge automat după perioada selectată. Prin apăsarea tastei ② se dezactivează funcția de timp.

14. Selectare directă a 3 moduri de culoare diferite

Moduri de viteză:

15. Creștere (+)

16. Scădere (-)

Reality Leuchten GmbH, Gut Nierhof 17, D-59757 Arnsberg, declară prin prezenta că acest produs este în conformitate cu Directiva 2014/53/UE. Textul integral al declarației de conformitate UE este disponibil la următoarea adresă de internet: <https://files.trio-lighting.com/ce-conformity/R45721102.pdf>

Работа с дистанционното управление

1. Изключване
2. Включване
3. & 4. Регулатор на яркостта: Регулирането се извършва на етапи. Посредством натискане за кратко, могат да се контролират отделните етапи. Продължителното натискане на бутона води до достигане на максималната или минималната яркост.
5. Директен избор на 12 цвята при натискане на съответните бутони.
6. Директен избор на 8 режима чрез натискане на съответните бутони.
7. Режим "Направи си сам": Изберете един от 12-те цвята и създайте свой собствен индивидуален цвят чрез натискане на бутоните със стрелки. При натискане на бутон "Направи си сам" за по-дълго време създаденият от вас цвят се запамятава на избрания бутон "Направи си сам".
8. - 11. Директен избор на 4 различни ритъма
12. Регулиране на яркостта (25% - 50% - 75% - 100%): Регулирането се извършва на стъпки. Отделните нива могат да се регулират чрез кратко натискане на бутона.
13. Настройване на работното време: С натискане на един от 3-те бутона можете да изберете работно време от 60 секунди, 1 ч. или 2 ч. Светлинният индикатор потвърждава избора, като мига за кратко. Лампата се изключва автоматично след изтичане на избрания период. Натискането на бутона  деактивира функцията за време.
14. Директен избор на 3 различни цветови режима

Режими Скорост:

15. Увеличаване (+)
16. Намалвяване (-)

С настоящото, Reality Leuchten GmbH, Gut Nierhof 17, D-59757 Arnsberg, декларира, че този продукт е в съответствие с Директива 2014/53/ЕС. Пълният текст на ЕС декларацията за съответствие е на достъпен на адрес: <https://files.trio-lighting.com/ce-conformity/R45721102.pdf>

Uzaktan kumandanin çalışması

1. Kapat
2. Aç
3. & 4. Parlaklık düzenleyici: Ayar, kademeli olarak yapılır. Kısa bir süre için basarak, bireysel aşamaları kontrol etmek mümkündür. Düğmeye sürekli olarak basılması, maksimum veya minimum parlaklığa ulaşmasıyla sonuçlanır.
5. İlgili düğmelere basıldığında 12 rengin doğrudan seçimi.
6. İlgili düğmelere basarak 8 modun doğrudan seçimi.
7. DIY modu: 12 renkten birini seçin ve ok tuşlarına basarak kendi bireysel renginizi oluşturun. Bir DIY düğmesine daha uzun süre basıldığında, oluşturduğunuz renk seçilen DIY düğmesine kaydedilir.
8. - 11. 4 farklı ritmin doğrudan seçimi
12. Parlaklık kontrolü (%25 - %50 - %75 - %100): Düzenleme adımlar halinde gerçekleştirilir. Her bir kademe, düğmeye kısaca basılarak ayarlanabilir.
13. Çalışma süresinin ayarlanması: 3 düğmeden birine basarak 60 saniye, 1 saat veya 2 saatlik bir çalışma süresi seçebilirsiniz. Işık kısa bir süre yapıp sönererek seçimi onaylar. Lamba seçilen süreden sonra otomatik olarak kapanır. tuşuna  basıldığında zaman fonksiyonu devre dışı bırakılır.
14. 3 farklı renk modunun doğrudan seçimi

Modlar Hız:

15. Artır (+)
16. Azalt (-)

Reality Leuchten GmbH, Gut Nierhof 17, D-59757 Arnsberg, bu ürünün 2014/53/EU Yönergesine uygun olduğunu beyan eder. AB uyumluk beyanının tam metni aşağıdaki internet adresinde mevcuttur: <https://files.trio-lighting.com/ce-conformity/R45721102.pdf>

A távvezérlő használat

1. Szünet
2. Lejátszás
3. & 4. A fényerő szabályozása: A beállítás lépéseken történik. Rövid gombnyomással lehetőség van az egyes fokozatok vezérlésére. A gomb nyomva tartása lehetővé teszi a maximális vagy minimális fényerő elérését.
5. 12 szín közvetlen kiválasztása a megfelelő gombok megnyomásával.
6. 8 üzemmód közvetlen kiválasztása a megfelelő gombok megnyomásával.
7. DIY mód: Válasszon ki egyet a 12 szín közül, és a nyílbillentyűk megnyomásával hozza létre saját egyedi színét. Egy DIY gomb hosszabb ideig történő megnyomásával az Ön által létrehozott szín a kiválasztott DIY gombra kerül elmentésre.
8. - 11. 4 különböző ritmus közvetlen kiválasztása
12. A fényerő szabályozása (25% - 50% - 75% - 100%): A szabályozás lépcsőzetesen történik. Az egyes szintek a gomb rövid megnyomásával állíthatók.
13. Az üzemidő beállítása: A 3 gomb egyikének megnyomásával 60 másodperces, 1 órás vagy 2 órás üzemidő választható. A lámpa rövid villogással erősíti meg a választást. A lámpa a kiválasztott időtartam után automatikusan kikapcsol. A  gomb megnyomásával az idő funkció kikapcsolható.
14. 3 különböző színmód közvetlen kiválasztása

Módok Sebesség:

15. Növelés (+)
16. Csökkentés (-)

A Reality Leuchten GmbH, Gut Nierhof 17, D-59757 Arnsberg ezennel kijelenti, hogy ez a termék eleget tesz a 2014/53/EU irányelv előírásainak. Az EU-megfelelőségi nyilatkozat teljes szövege a következő webhelyen érhető el: <https://files.trio-lighting.com/ce-conformity/R45721102.pdf>

Hur du använder fjärrkontrollen

1. Av
2. På
3. & 4. Reglering av ljusstyrka: Justeringen görs i steg. Genom att trycka in under en kort stund, är det möjligt att kontrollera de individuella stegen. Trycks knappen in permanent resulterar det i ximal eller minimal ljusstyrka.
5. Direkt val av 12 färger genom att trycka på respektive knapp.
6. Direktval av 8 lägen genom att trycka på respektive knapp.
7. DIY-läge: Välj en av de 12 färgerna och skapa din egen individuella färg genom att trycka på piltangenterna. Genom att trycka på en DIY-knapp under en längre tid sparas den färg som du har skapat på den valda DIY-knappen.
8. - 11. Direktval av 4 olika rytmer
12. Kontroll av ljusstyrka (25 % - 50 % - 75 % - 100 %): Regleringen sker i steg. De enskilda nivåerna kan ställas in genom att trycka kort på knappen.
13. Inställning av drifttiden: Genom att trycka på en av de 3 knapparna kan du välja en drifttid på 60 sekunder, 1 timme eller 2 timmar. Lampan bekräftar valet genom att blinka kort. Lampan släcks automatiskt efter den valda tiden. Genom att trycka på tangenten  avaktiveras tidsfunktionen.
14. Direktval av 3 olika färglägen

Modes Speed (hastighet):

15. Ökning (+)
16. Minskning (-)

Reality Leuchten GmbH, Gut Nierhof 17, D-59757 Arnsberg, Tyskland, förklarar härmed att denna produkt överensstämmer med direktiv 2014/53/EU. Den fullständiga texten i EU-deklarationen om överensstämmelse finns på följande internetadress: <https://files.trio-lighting.com/ce-conformity/R45721102.pdf>

Rad daljinskog upravljača

1. Isključi
2. Uključi
3. & 4. Regulator svjetline: Podešavanje se odvija u stadijima. Kratkim pritiskom moguće se upravljati pojedinačnim stadijima. Trajnim pritiskom gumba postiže se maksimalna ili minimalna svjetlina.

5. Izravan odabir 12 boja pritiskom na odgovarajuću tipku.

6. Izravan odabir 8 načina rada pritiskom na odgovarajuću tipku.

7. DIY mod: Odaberite jednu od 12 boja i kreirajte vlastitu individualnu boju pritiskom na tipke sa strelicama. Dugim pritiskom na gumb DIY, boja koju ste sami stvorili sprema se na odabrani gumb DIY.

8. - 11. Izravan odabir 4 različita ritma

12. Kontrola svjetline (25% - 50% - 75% - 100%): Podešavanje se vrši u fazama. Pojedinačne razine mogu se podesiti kratkim pritiskom.

13. Podešavanje vremena rada: Pritiskom na jednu od 3 tipke možete odabrati vrijeme rada od 60 sekundi, 1 sat ili 2 sata. Lampica kratkim treptanjem potvrđuje odabir. Svjetlo se automatski gasi nakon odabranog vremenskog perioda. Pritiskom na tipku  deaktivirate funkciju vremena.

14. Izravan odabir 3 različita načina boja

Brzina načina rada:

15. Povećaj (+)

16. Smanji (-)

Reality Leuchten GmbH. Gut Nierhof 17, D-59757 Arnsberg, ovim izjavljuje da je ovaj proizvod sukladan s Direktivom 2014/53/EU. Cjelovit tekst izjave o sukladnosti EU dostupan je na sljedećoj mrežnoj adresi: <https://files.trio-lighting.com/ce-conformity/R45721102.pdf>

Delovanje daljinskega upravljalnika

1. Izkllop
2. Vkllop
3. & 4. Uravnavanje svetlosti: Prilagoditev se odvija po stopnjah. Če pritisnete na gumb za krajši čas, lahko tako nadzorujete posamezne stopnje. Če na gumb pritisnete za dlje časa, se doseže minimalna ali maksimalna svetlost.

5. Neposredna izbira 12 barv s pritiskom na ustrezne gumbe.

6. Neposredna izbira 8 načinov s pritiskom na ustrezne gumbe.

7. Način "naredi sam": Izberite eno od 12 barv in s pritiskom na smerne tipke ustvarite svojo individualno barvo. Z daljšim pritiskom na tipko DIY se ustvarjena barva shrani na izbrano tipko DIY.

8. - 11. Neposredna izbira 4 različnih ritmov

12. Nadzor svetlosti (25 % - 50 % - 75 % - 100 %): Regulacija se izvaja v korakih. Posamezne stopnje lahko nastavite s kratkim pritiskom na gumb.

13. Nastavitev časa delovanja: S pritiskom na enega od 3 gumbov lahko izberete čas delovanja 60 sekund, 1h ali 2h. Lučka potrdi izbiro s kratkim utripanjem. Svetilka se po izbranem času samodejno izklopi. S pritiskom na tipko  deaktivirate funkcijo časa.

14. Neposredna izbira 3 različnih barvnih načinov

Načini Hitrost:

15. Povečanje (+)

16. Zmanjšanje (-)

Reality Leuchten GmbH. Gut Nierhof 17, D-59757 Arnsberg s tem izjavlja, da je ta izdelek skladen z Direktivo 2014/53/EU. Polno besedilo EU izjave o skladnosti je na voljo na naslednjem spletnem naslovu: <https://files.trio-lighting.com/ce-conformity/R45721102.pdf>

Obsluha diaľkoveho ovládača

1. Vyp
2. Zap
3. & 4. Regulator jasu: Nastavenie sa uskutočňuje v stupňoch. Krátkym stlačením je možné ovládať jednotlivé stupne. Dlhším stlačením tlačidla dôjde k dosiahnutiu maximálneho alebo minimálneho jas.

5. Priamy výber 12 farieb po stlačení príslušných tlačidiel.

6. Priama voľba 8 režimov po stlačení príslušných tlačidiel.

7. Režim DIY (Urob si sám): Stláčaním tlačidiel so šípkami vyberte jednu z 12 farieb a vytvorte si vlastnú individuálnu farbu. Dlhším stlačením tlačidla DIY sa vytvorená farba uloží na vybrané tlačidlo DIY.

8. - 11. Priamy výber 4 rôznych rytmov

12. Regulácia jas (25 % - 50 % - 75 % - 100 %): Regulácia sa vykonáva v krokoch. Jednotlivé úrovne možno nastaviť krátkym stlačením tlačidla.

13. Nastavenie času prevádzky: Stlačením jedného z 3 tlačidiel môžete zvoliť čas prevádzky 60 sekúnd, 1 h alebo 2 h. Výber potvrdí kontrolka krátkym bliknutím. Po uplynutí zvoleného času sa svietidlo automaticky vypne. Stlačením tlačidla  sa funkcia času deaktivuje.

14. Priamy výber 3 rôznych farebných režimov

Režimy Rýchlosť:

15. Zvýšenie (+)

16. Zníženie (-)

Spoločnosť Reality Leuchten GmbH. Gut Nierhof 17, D-59757 Arnsberg týmto prehlasuje, že jej produkt je v súlade so smernicou 2014/53/EÚ. Celý text prehlásenia o zhode s EÚ je dostupný na nasledujúcej internetovej adrese: <https://files.trio-lighting.com/ce-conformity/R45721102.pdf>

Operação do controlo remoto

1. Desligar
2. Ligar
3. & 4. Regulator de brilho: O ajuste ocorre por etapas. Premindo por um curto período de tempo, é possível controlar as fases individuais. Premir o botão permanentemente resulta no brilho máximo ou mínimo.

5. Seleção directa de 12 cores premindo os respectivos botões.

6. Seleção directa de 8 modos premindo os respectivos botões.

7. Modo DIY: Selecciona uma das 12 cores e crie a sua própria cor individual premindo as teclas de seta. Ao premir um botão DIY durante mais tempo, a cor criada é guardada no botão DIY seleccionado.

8. - 11. Seleção directa de 4 ritmos diferentes

12. Controlo da luminosidade (25% - 50% - 75% - 100%): A regulação é efectuada por etapas. Os níveis individuais podem ser ajustados premindo brevemente o botão.

13. Regulação do tempo de funcionamento: Premindo um dos 3 botões, é possível seleccionar um tempo de funcionamento de 60 segundos, 1h ou 2h. A luz confirma a seleção piscando brevemente. A lâmpada desliga-se automaticamente após o período seleccionado. Premir a tecla  desactiva a função de tempo.

14. Seleção directa de 3 modos de cor diferentes

Modos Velocidade:

15. Aumentar (+)

16. Diminuir (-)

Reality Leuchten GmbH. Gut Nierhof 17, D-59757 Arnsberg, declara que este produto está em conformidade com a Diretiva 2014/53/UE. O texto integral da declaração UE de conformidade está disponível no seguinte endereço Internet: <https://files.trio-lighting.com/ce-conformity/R45721102.pdf>

Rad sa daljinskim upravljačem

1. Isključeno
2. Uključeno
3. & 4. Regulator jačine svjetla: Podešavanje se odvija u etapama. Pritiskom na kratak period, moguće je kontrolisati pojedine etape. Stalnim pritiskom na dugme dostiže se maksimalna ili minimalna jačina svjetla.

5. Direktan odabir 12 boja pritiskom na odgovarajuće tipke.

6. Direktan odabir 8 načina rada pritiskom na odgovarajuće tipke.

7. Način rada "uradi sam": Odaberite jednu od 12 boja i kreirajte vlastitu individualnu boju pritiskom na tipke sa strelicama. Dugim pritiskom na dugme „uradi sam“, sama kreirana boja se čuva na izabranom dugmetu „uradi sam“.

8. - 11. Direktan izbor 4 različita ritma

12. Kontrola svjetline (25% - 50% - 75% - 100%): Podešavanje se vrši u fazama. Pojedinačni nivoi se mogu podesiti kratkim pritiskom.

13. Podešavanje vremena rada: Pritiskom na jednu od 3 tipke možete odabrati vrijeme rada od 60 sekundi, 1 sat ili 2 sata. Lampica potvrđuje izbor kratkim treptanjem. Svjetlo se automatski gasi nakon odabranog vremenskog perioda. Pritiskom na dugme  deaktivirate funkciju vremena.

14. Direktan izbor 3 različita načina boja

Brzina načina rada:

15. Povećaj (+)

16. Smanji (-)

Reality Leuchten GmbH. Gut Nierhof 17, D-59757 Arnsberg, ovim izjavljuje da je ovaj proizvod usklađen sa Direktivom 2014/53/EU. Puni tekst deklaracije o usklađenosti EU raspoloživ je na sljedećoj internet adresi: <https://files.trio-lighting.com/ce-conformity/R45721102.pdf>

Nuotolinio pulto valdymas

1. Išjungimas (OFF)
2. Įjungimas (ON)
3. & 4. Ryškumo reguliatorius: Reguliavimas vyksta etapais. Trumpai paspaudus, galima valdyti individualius etapus. Nuolat spausdami mygtuką, nustatysite didžiausią arba mažiausią ryškumą.

5. Tiesioginis 12 spalvų pasirinkimas spaudžiant atitinkamus mygtukus.

6. Tiesioginis 8 režimų pasirinkimas spaudžiant atitinkamus mygtukus.

7. Režimas "pasidaryk pats": pasirinkite vieną iš 12 spalvų ir sukurkite savo individualią spalvą spausdami rodyklį klavišus. Ilgiau paspaudus "pasidaryk pats" mygtuką, sukurta spalva išsaugoma pasirinktame "pasidaryk pats" mygtuke.

8. - 11. Tiesioginis 4 skirtingų ritmų pasirinkimas

12. Ryškumo reguliavimas (25% - 50% - 75% - 100%): Reguluojama pakopomis. Atskirus lygius galima reguliuoti trumpai paspaudus mygtuką.

13. Veikimo laiko nustatymas: Paspausdami vieną iš 3 mygtukų, galite pasirinkti 60 s, 1 val. arba 2 val. veikimo laiką. Pasirinkimą patvirtina trumpai mirksinti lemputė. Pasibaigus pasirinktam laikui lempa automatiškai išsijungia. Paspausdami mygtuką  laiko funkcija išjunginama.

14. Tiesioginis 3 skirtingų spalvų režimų pasirinkimas

Režimai Greitis:

15. Didinti (+)

16. Sumažinti (-)

„Reality Leuchten GmbH“ Gut Nierhof 17, D-59757 Arnsberg, pareiškia ir patvirtina, kad šis prietaisas atitinka direktyvos 2014/53/ES nuostatas. Pilną ES atitikties deklaracijos tekstą rasite adresu <https://files.trio-lighting.com/ce-conformity/R45721102.pdf>

Kaugjuhtimispuhdi kasutamine

1. Välja
2. Sisse
3. & 4. Heleduse regulaator: reguleerimine toimub astmeliselt. Lühiajaliselt vajutades saab heledust juhtida üksikute astmete kaupa. Nupu püsiv vajutamine annab tulemuseks maksimaalse või minimaalse heleduse.

5. 12 värvit otsevalik vastavate nuppude vajutamisega.

6. 8 režiimi otsevalik vastavate nuppude vajutamisega.

7. DIY-režiim: Valige üks 12 värvist ja looge oma individuaalne värv, vajutades nooleklahve. Vajutades DIY-nuppu pikemalt, salvestatakse teie loodud värv valitud DIY-nupule.

8. - 11. 4 erineva rütmii otsevalik

12. Heleduse reguleerimine (25% - 50% - 75% - 100%): Reguleerimine toimub astmeliselt. Üksikuid astmeid saab reguleerida nupu lühiajalise vajutamisega.

13. Tööaja seadistamine: Vajutades ühte 3 nupust, saab valida tööaja 60 sekundit, 1h või 2h. Valikut kinnitab valgus lühikese vilkumisega. Lamp lülitub pärast valitud ajavahemikku automaatselt välja. Vajutades klahvi  lülitatakse ajafunktsioon välja.

14. 3 erineva värvirežiimi otsevalik

Režiimid Kiirus:

15. Suurendamine (+)

16. Vähendamine (-)

Reality Leuchten GmbH. Gut Nierhof 17, D-59757 Arnsberg kinnitab, et toode vastab direktiivile 2014/53/EL. EL-i vastavusdeklaratsiooni täistekst on saadaval veebilehel: <https://files.trio-lighting.com/ce-conformity/R45721102.pdf>

Betjening af fjernbetjeningen

1. Frau
2. Til
3. & 4. Lysstyrkeregulator: Ændringen foregår trinvis. Ved at trykke kortvarigt, er det muligt at styre de enkelte trin. Ved at holde knappen trykket ned, vil det bevirke at man enten opnår den maksimale eller minimale lysstyrke.

5. Direkte valg af 12 farver ved at trykke på de respektive knapper.

6. Direkte valg af 8 tilstande ved at trykke på de respektive knapper.

7. DIY-tilstand: Vælg en af de 12 farver, og skab din egen individuelle farve ved at trykke på piletasterne. Ved at trykke på en DIY-knap i længere tid gemmes den farve, du har skabt, på den valgte DIY-knap.

8. - 11. Direkte valg af 4 forskellige rytmer

12. Styling af lysstyrke (25% - 50% - 75% - 100%): Reguleringen sker i trin. De enkelte niveauer kan indstilles ved et kort tryk på knappen.

13. Indstilling af driftstiden: Ved at trykke på en af de 3 knapper kan du vælge en driftstid på 60 sekunder, 1 time eller 2 timer. Lyset bekræfter valget ved at blinke kortvarigt. Lampen slukker automatisk efter den valgte periode. Ved at trykke på tasten  deaktiveres tidsfunktionen.

14. Direkte valg af 3 forskellige farvemåder

Modes Hastighed:

15. Forøgelse (+)

16. Fald (-)

Reality Leuchten GmbH, Gut Nierhof 17, D-59757 Arnsberg, erklærer hermed, at dette produkt er i overensstemmelse med direktiv 2014/53/EU. Den komplette tekst fra overensstemmelseserklæringen for EU er tilgængelig på den følgende internetadresse: <https://files.trio-lighting.com/ce-conformity/R45721102.pdf>

Bruk av fjernkontrollen

1. På
2. Av
3. & 4. Lysstyrke-regulator: Justeringen finner sted i stadier. Ved å trykke i en kort periode er det mulig å kontrollere de individuelle trinnene. Hold knappen inne for å oppnå maksimal eller minimal lysstyrke.
5. Direkte valg av 12 farger ved å trykke på de respektive knappene.
6. Direkte valg av 8 moduser ved å trykke på de respektive knappene.
7. DIY-modus: Velg en av de 12 fargene og lag din egen individuelle farge ved å trykke på piltastene. Ved å trykke på en DIY-knapp i lengre tid, lagres fargen du har opprettet på den valgte DIY-knappen.
8. - 11. Direkte valg av 4 forskjellige rytmer
12. Lysstyrkekontroll (25% - 50% - 75% - 100%): Reguleringen utføres i trinn. De enkelte nivåene kan justeres ved å trykke kort på knappen.
13. Innstilling av driftstid: Ved å trykke på en av de 3 knappene kan du velge en driftstid på 60 sekunder, 1 time eller 2 timer. Lampen bekrefter valget ved å blinke kort. Lampen slås automatisk av etter den valgte tiden. Ved å trykke på tasten , deaktiveres tidsfunksjonen.
14. Direkte valg av 3 forskjellige fargemoduser

Moduser Hastighet:

15. Øke (+)

16. Redusere (-)

Reality Leuchten GmbH. Gut Nierhof 17, D-59757 Arnsberg, erklærer herved at dette produktet er i samsvar med direktiv 2014/53/EF. Den komplette teksten til EF-samsvarserklæringen er tilgjengelig på følgende Internett-adresse: <https://files.trio-lighting.com/ce-conformity/R45721102.pdf>

Tālvadības pults lietošana

1. Išjungimas (OFF)
2. Jjungimas (ON)
3. & 4. Spilgtuma regulēšana: Regulēšana notiek pakāpju veidā. Īslaicīgi nospiežot, iespējams vadīt atsevišķās pakāpes. Ja poga tiek turēta nospiesta, tiek sasniegts maksimālais vai minimālais spilgtums.
5. 12 krāsu tieša izvēle, nospiežot attiecīgās pogas.
6. 8 režīmu tieša izvēle, nospiežot attiecīgās pogas.
7. DIY režīms: Izvēlieties vienu no 12 krāsām un izveidojiet savu individuālo krāsu, nospiežot bulttaustiņus. Nospiežot DIY pogu ilgāk, izveidotā krāsa tiek saglabāta izvēlētajā DIY pogā.
8. - 11. 4 dažādu ritmu tieša izvēle
12. Spilgtuma regulēšana (25% - 50% - 75% - 100%): Regulēšana tiek veikta pa soļiem. Atsevišķus līmeņus var regulēt, īsi nospiežot pugu.
13. Darbības laika iestatīšana: Nospiežot vienu no 3 pogām, var izvēlēties darbības laiku 60 sekundes, 1h vai 2h. Izvēli apstiprina īslaicīga mirgojoša lampiņa. Pēc izvēlētā laika perioda lampiņa automātiski izslēdzas. Nospiežot taustiņu , laika funkcija tiek deaktivizēta.
14. Tiešā 3 dažādu krāsu režīmu izvēle

Režīmi Ātrums:

15. Palielināt (+)

16. Samazināt (-)

Reality Leuchten GmbH. Gut Nierhof 17, D-59757 Arnsberga, ar šo deklarē, ka šis izstrādājums atbilst direktīvai Nr. 2014/53/EU. Pilns ES atbilstības deklarācijas teksts ir pieejams šādā interneta adresē: <https://files.trio-lighting.com/ce-conformity/R45721102.pdf>

Rukovanje daljinskim upravljačem

1. Isklj.
 2. UKlj.
 3. & 4. Regulator osvetljenosti: Regulacija se vrši postepeno. Kratkim pritiskom se mogu aktivirati pojedinačni stepeni. Trajnim pritiskanjem tastera se postiže maksimum odn. minimum osvetljenosti.
 5. Директан избор 12 боја притиском на одговарајућу дугмад.
 6. Директан избор 8 режима притиском на одговарајућу дугмад.
 7. Уради сам: Одаберите једну од 12 боја и креирајте сопствену индивидуалну боју притиском на тастере са стрелицама. Дугим притиском на дугме „уради сам“, сама креирана боја се чува на изабраном дугмету „уради сам“.
 8. - 11. Директан избор 4 различита ритма
 12. Контрола осветљења (25% - 50% - 75% - 100%): Подешавање се врши у фазама. Појединачни нивои се могу подесити кратким притиском.
 13. Подешавање времена рада: Притиском на једно од 3 дугмета можете одабрати време рада од 60 секунди, 1 сат или 2 сата. Лампица потврђује избор кратким трептањем. Светло се аутоматски искључује након изабраног временског периода. Притиском на дугме , деактивирате функцију времена.
 14. Директан избор 3 различита режима боја
- Брзина режима:
15. Повећај (+)
16. Смањи (-)

Reality Leuchten GmbH. Gut Nierhof 17, D-59757 Arnsberg, овим изјављује да је овај производ усклађен са Директивом 2014/53/EU. Пuni текст декларације о усклађености EU на raspolaganju је на sledećoj internet adresi: <https://files.trio-lighting.com/ce-conformity/R45721102.pdf>

Робота пульта дистанційного керування

1. Вимкнено
 2. Увімкнено
 3. & 4. Регулятор яскравості: Регулювання відбувається поетапно. Натисканням протягом короткого періоду можна контролювати окремі етапи. Постійне натискання кнопки призводить до досягнення максимальної або мінімальної яскравості.
 5. Прямий вибір 12 кольорів при натисканні відповідних кнопок.
 6. Прямий вибір 8 режимів натисканням відповідних кнопок.
 7. Режим "Зроби сам": виберіть один з 12 кольорів і створіть свій власний індивідуальний колір за допомогою кнопки зі стрілками. При тривалому натисканні кнопки DIY створений вами колір буде збережено на вибраній кнопці DIY.
 8. - 11. Прямий вибір 4 різних ритмів
 12. Регулювання яскравості (25% - 50% - 75% - 100%): Регулювання здійснюється поетапно. Окремі рівні можна регулювати коротким натисканням кнопки.
 13. Налаштування часу роботи: натисканням однієї з 3 кнопок можна вибрати час роботи 60 секунд, 1 годину або 2 години. Лампа підтверджує вибір коротким блиманням. Лампа автоматично вимикається після закінчення обраного періоду. Натискання кнопки , деактивує функцію часу.
 14. Прямий вибір 3 різних колірних режимів
- Режими Швидкість:
15. Збільшення (+)
16. Зменшення (-)

Цим, Reality Leuchten GmbH. Gut Nierhof 17, D-59757 Arnsberg, заявляє, що цей продукт відповідає Директиві 2014/53 / ЕС. Повний текст декларації відповідності ЕС доступний за такою інтернет-адресою: <https://files.trio-lighting.com/ce-conformity/R45721102.pdf>